











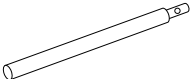
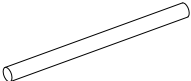
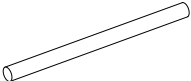
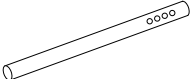

Handleiding  
Manuel d'instructions  
Instruction manual

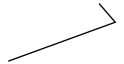
---

**3x3M - 50mm**

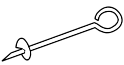
Feesttent  
Tonnelle  
Partytent

	<b>x 8</b>	NL Buis 1
		FR Tube 1
		EN Pole 1
	<b>x 4</b>	NL Buis 2
		FR Tube 2
		EN Pole 2
	<b>x 4</b>	NL Buis 3
		FR Tube 3
		EN Pole 3
	<b>x 4</b>	NL Buis 4
		FR Tube 4
		EN Pole 4
	<b>x 4</b>	NL Koppeling 5
		FR Raccord 5
		EN Fitting 5
	<b>x 1</b>	NL Koppeling 6
		FR Raccord 6
		EN Fitting 6
	<b>x 4</b>	NL Voet
		FR Pied
		EN Foot
	<b>x 8</b>	NL Kleine haring
		FR Piquet petit
		EN Small peg

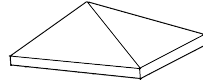
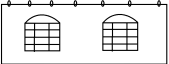
	<b>x 32</b>	NL Elastiek
		FR Sangle élastique
		EN Bungee ball
	<b>x 4</b>	NL Scheerlijn
		FR Hauban
		EN Rope
	<b>x 4</b>	NL Spiraalharing
		FR Piquet d'ancrage spirale
		EN Spiral peg
	<b>x 4</b>	NL Schroef
		FR Vis
		EN Screw
	<b>x 4</b>	NL Bout + moeren
		FR Boulon + écrous
		EN Bolt + nuts
	<b>x 4</b>	NL Scheerlijn
		FR Hauban
		EN Rope
	<b>x 1</b>	NL Dakzeil
		FR Toit
		EN Roof
	<b>x 4</b>	NL Zijwand
		FR Panneau
		EN Sidewall

1

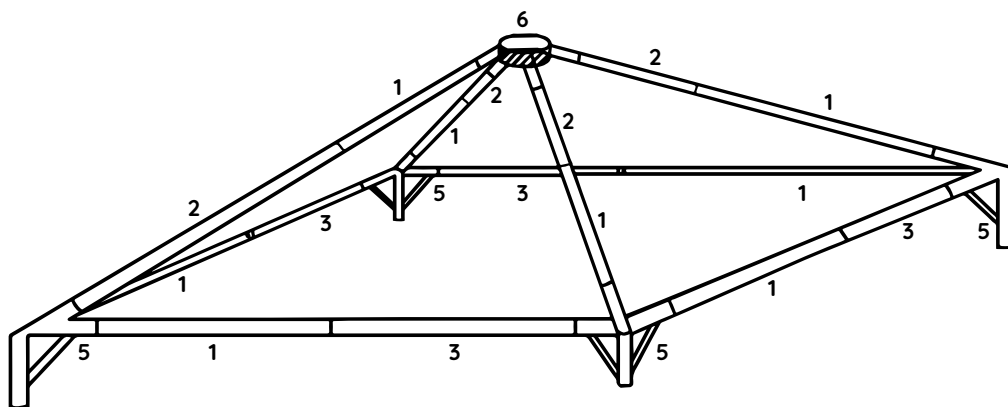

2

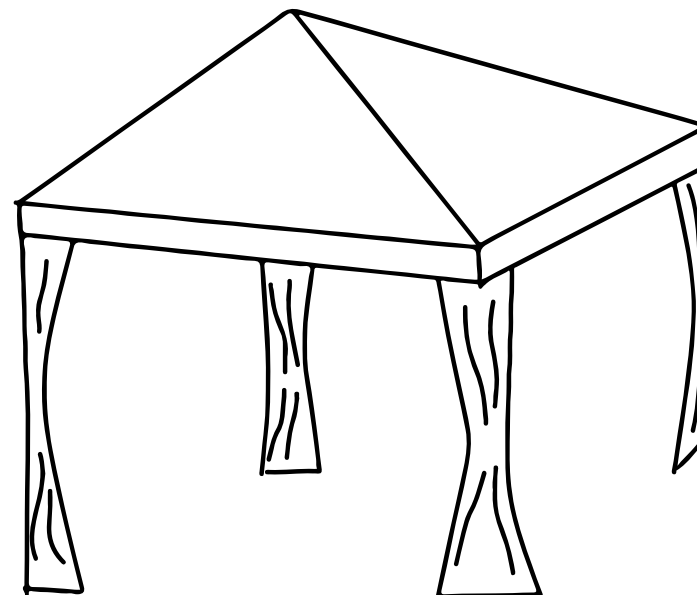

**NL** Selecteer een vlakke ondergrond voor uw tent, pak uit en vergelijk de inhoud met de paklijst.  
Assembleer de dakconstructie door de koppelingen (5 & 6) te verbinden met buizen (type 1, 2 & 3).

**FR** Utilisez une surface plane pour monter votre tente. Deballez le contenu et comparez-le avec la liste de colisage.  
Assemblez les tubes (1, 2 & 3) avec les éléments de raccord (5 & 6) afin de former la structure du toit.

**EN** Select a flat ground for the tent, unpack the carton and compare all parts with the packing list.  
Assemble the framework of the roof by joining the connectors (type 5 & 6) together with the poles (type 1, 2 & 3).

**NL** Maak de voetplaatjes vast onderaan de standers (type 4) met de bouten en de schroeven.  
Leg het dak over het frame, gebruik de poten om het frame omhoog te brengen en bevestig met de bout en moeren.

**FR** Fixez les pieds aux tubes (type 4) avec les boulons et les écrous.  
Positionnez la toile sur la structure montée, utilisez les pieds pour soulever le cadre et fixez-le à l'aide des vis.

**EN** Attach all foot to the legs (type 4) with bolts and nuts.  
Put the roof on the frame, use the legs to raise the frame and attach it properly by using the screws.

3

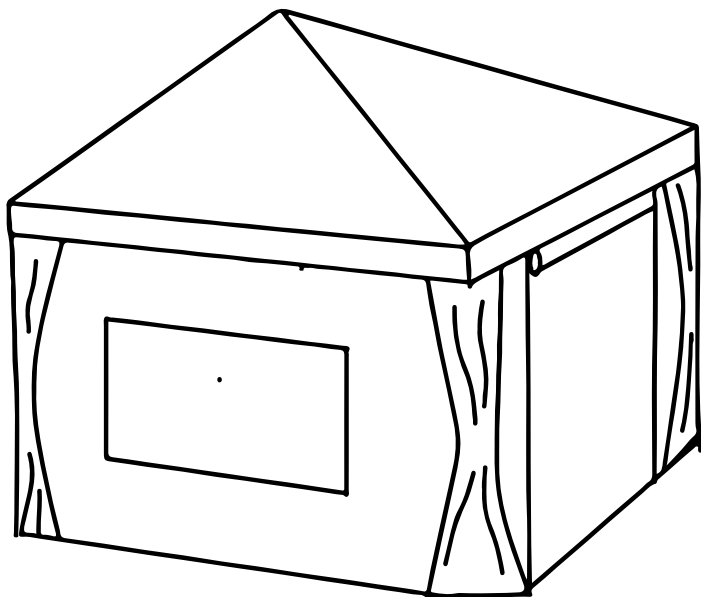

4

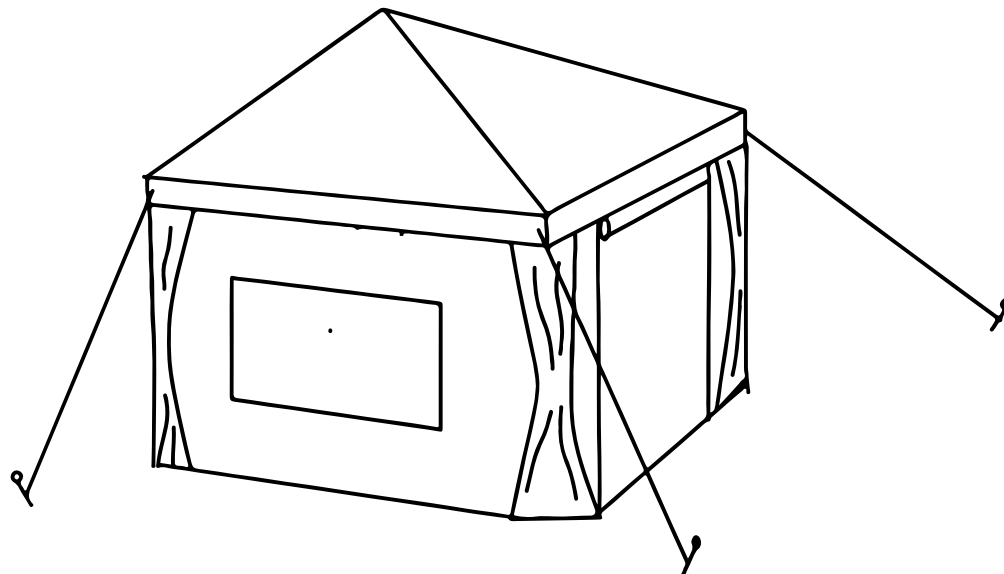

**NL** Het aanbrengen van de 4 zijwanden doet u met de elastieken.  
Opgepast: gebruik slechts 1 elastiek waar 2 zijwanden of een zijwand en het dak bij elkaar komen. Gebruik de haringen om te verankeren.

**FR** Attachez les panneaux latéraux avec les tendeurs élastiques.  
Attention : utilisez un seul tendeur élastique à l'endroit où 2 panneaux latéraux et le toit se réunissent. Fixez au sol à l'aide des sardines.

**EN** Sidewalls are attached to the frame by using the bungee balls.  
Attention: please use only 1 bungee ball where both sidewall and roof cover or two sidewalls come together. Fix to the ground by using the pegs.



**NL** Iedere hoek van de tent dient te worden verankerd mbv een scheerlijn en een haring.  
Opgepast: wij raden aan om extra verankering te voorzien bij het opzetten van deze partytent (t-haringen van 60 cm / betongewichten / enz.).





**FR** Chaque coin d'armature se fixe au sol à l'aide d'un hauban et un sardine.  
Attention : nous recommandons d'utiliser un ancrage supplémentaire en montant cette tonnelle (piquets en T de 60 cm / poids de béton / etc.).

**EN** Each corner of the tent should be fixed to the ground by using a rope and a peg.  
Attention: we recommend using more anchoring when setting up this tent (pegs of 60 cm / concrete weights / etc.).

Aanbevolen accessoires  
Accessoires recommandés  
Advised accessories

Andere producten  
Autres produits  
Other products

	<p><b>NL</b> Verankering</p> <p><b>FR</b> Ancrage</p> <p><b>EN</b> Anchoring</p>
	<p><b>NL</b> Grondframe</p> <p><b>FR</b> Armature de sol</p> <p><b>EN</b> Groundbars</p>
	<p><b>NL</b> Draagtassen</p> <p><b>FR</b> Sacs de transport</p> <p><b>EN</b> Carrybags</p>

	<p><b>NL</b> Verlichting</p> <p><b>FR</b> Eclairage</p> <p><b>EN</b> Lighting</p>
	<p><b>NL</b> Regengoot</p> <p><b>FR</b> Gouttière de pluie</p> <p><b>EN</b> Gutter</p>
	<p><b>NL</b> Terrasverwarming</p> <p><b>FR</b> Radiateurs de terrasse</p> <p><b>EN</b> Patio heaters</p>
	<p><b>NL</b> Reparatie kit</p> <p><b>FR</b> Kit de réparation</p> <p><b>EN</b> Repairkit</p>

**NL** WAARSCHUWING

1. Het frame werd ingeolied om het te beschermen tijdens transport. Gelieve zorgvuldig te reinigen zodat dak en zijwanden proper blijven.
2. Behandel de tent steeds voorzichtig om schade te vermijden.
3. Installeer de tent met minimum twee personen. Probeer dit nooit alleen, u kan het frame forceren en schade toebrengen.
4. Elke tent is bedoeld als tijdelijke beschutting en moet tijdig worden verwijderd bij extreme weersomstandigheden.
5. Kies een geschikte plaats om uw tent op te zetten om schade te voorkomen aan ondergrondse water-, gas- of elektrische leidingen.
6. Extra verankering is aangeraden. U kan hiervoor zware haringen in combinatie met spanbanden gebruiken. Deze worden niet standaard meegeleverd met uw tent, maar zijn wel optioneel verkrijgbaar bij TecTronic.
7. Berg uw tent altijd droog op.
8. Gebruik nooit de oogringen van het dakzeil om de tent te verankeren. Bevestig de spanband rond de liggers van het frame.

**FR** ATTENTION

1. Les tubes sont protégés par une couche de l'huile. Avant d'ériger votre tente, nettoyez-les pour tenir les toiles propre.
2. Soyez prudents pour éviter du dommage.
3. Erigez votre tente avec un minimum de deux personnes. N'essayez jamais de le faire tout seul.
4. Des tentes sont des refuges temporales. C'est nécessaire de l'abatre s'il y a des circonstances climatiques mals.
5. Choisissez un endroit adéquat pour ériger votre tente. Ainsi vous évitez du dommage aux tuyaux souterrains de gaze, d'eau ou d'électricité.
6. C'est conseillé de prendre d'ancrage supplémentaire. Vous pouvez utiliser des piquets lourdes en combinaison avec des haubans. Ils ne sont pas inclus par défaut, mais on peut les obtenir chez TecTronic.
7. Rangez votre tente toujours à un endroit sec.
8. Veuillez ne jamais utiliser les points d'attache de la bâche de toit pour fixer la tonnelle. Fixez les sangles autour les poutres de la construction.

**EN** WARNING

1. In order to protect during transport, the pipes have been lubricated. Before setting up your party tent, please remove the oil carefully to keep the cover clean.
2. Take note that the tent needs to be handled carefully to avoid damage.
3. Install the tent by at least 2 persons. Do not try on your own, you could force the frame and damage it.
4. Tents are meant as temporary shelters and must be dismantled under extreme weather conditions.
5. Please select a suitable place to erect your tent to avoid damage to underground sprinkler systems, water, gas or electrical lines.
6. Extra strong anchoring is advised at all times. You can use additional strong stakes and storm straps to achieve this. These are not delivered with your party tent by default. TecTronic however sells suitable stormsets for every tent.
7. Make sure cover and frame are completely dry before putting them away.
8. Do not use the eyelets of the roof to anchor your tent. Attach the tension belts to the horizontal tubes of the construction.